

## Monteringsanvisning Väggbricka 1-rörs, 2-rörs och 3-rörs

För dold rördragning avsedda för 12/15 kopparrör

C900280

Produktnummer
850 50 98
850 51 01
850 51 04
850 51 10
850 51 13
850 51 16

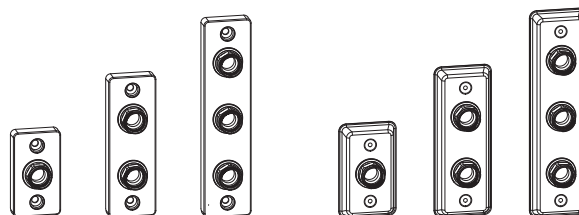

### Förutsättningar för installation

- Installationen görs enligt branschreglerna Säker Vatteninstallation.
- Gör en kortling mellan 2 regler eller motsvarande eftersom skruvfästningen ska göras i massiv konstruktion (betong, regler) eller Säker vatten vägg.
- Mediarör fixeras i väggen så att rörelse inte kan uppstå mellan rör och väggskiva eller motsvarande när tätskiktet är monterat.
- Mediarören ska vara monterade vinkelrätt mot vägg och sticka ut minst 60 mm.
- Prisolrör skalas och kapas 6-9 mm utvändigt från vägg.
- Provtryckning: Kan göras till ett kontrolltryck av 1,43 x beräkningstrycket, d.v.s. normalt 14,3 bar (PN 10) för tappvattensystem.



- Används för tappvatten
- Max 1,0 Mpa (10 bar)
- Max provningstryck 1,6 Mbar (16 bar)
- Max kontinuerlig arbetstemperatur 70°
- Max momentan arbetstemperatur 95°C
- Tillverkningen har skett i enlighet med typgodkännandebrev nr:C900280

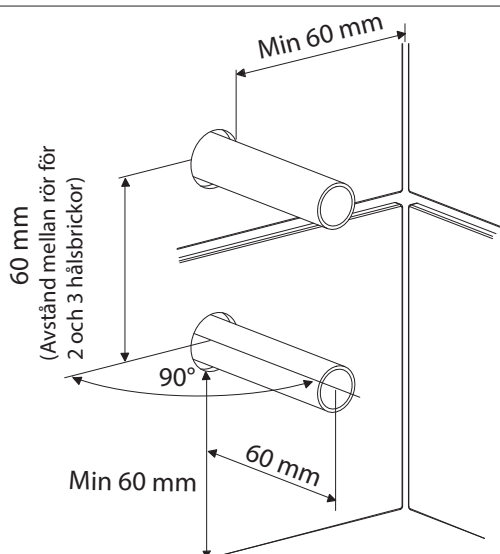

- Avsett för
  - CU-rör enligt SS EN-ISO 1057
  - SS EN-ISO 13349
- Stödhylsa ska användas
- Förpackningen innehåller kopplingsatser för både 12 och 15 Kopparrör . Använd avsedd kopplingsats för ditt montage

## Montering av väggbricka för 12/15 Kopparrör

Prisolrör skalas och plasten kapas 6-9 mm utvändigt från vägg.

Kopparrören kapas 30 mm från vägg.

Putsa av grader efter kapning.

Kontrollera att rören är fria från längsgående repor.

Montera stödhylsa i mjuka och halvårda kopparrör.

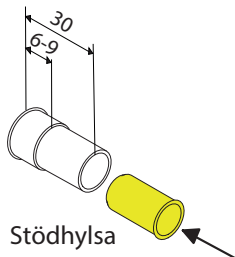

Stödhylsa

Skruva fast brickan i väggen, enligt bildinstruktion nedan.

Var uppmärksam på att väggbrickan monteras med dräneringshålet nedåt.

Täta förskruvningarna med silikon.

Dräneringshålet nedåt.

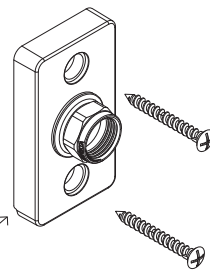

### Infästning i skivvägg med träreglar och kortling

Mer information hittar du på [www.sakervatten.se](http://www.sakervatten.se)

### Infästning i massiv vägg

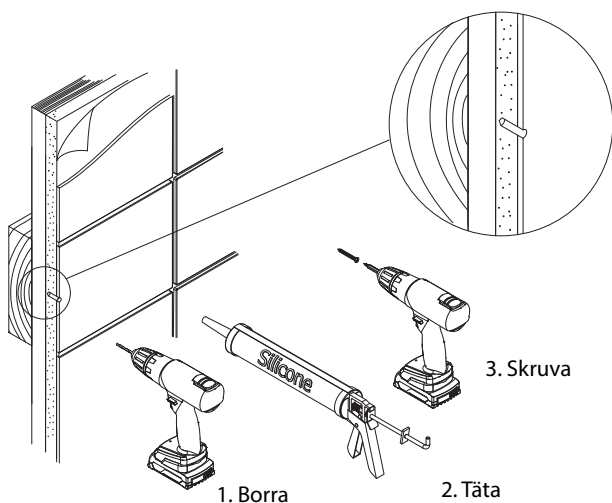

1. Borra

2. Täta

3. Skruva

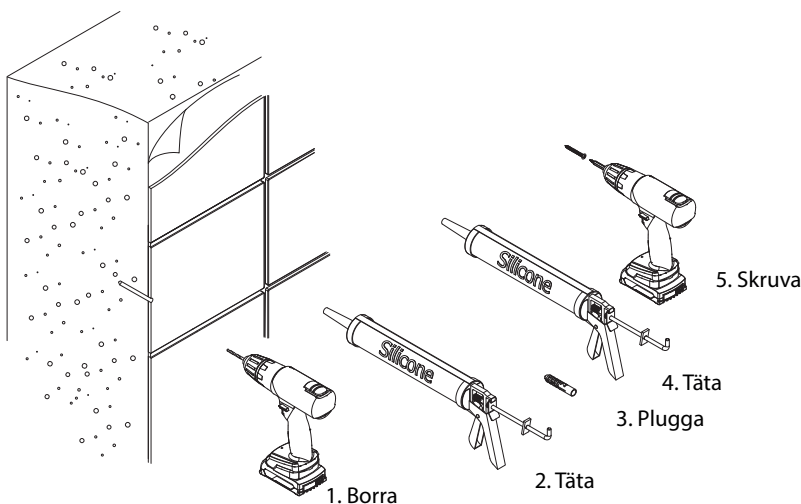

1. Borra

2. Täta

3. Plugga

4. Täta

5. Skruva

Väggbrickan passar till ALLA nipplar, T-kopplingar, vinklar och kulventiler med utvändig G15-gänga, invändig  $\varnothing 15$  mm och en konvinkel mellan 20-30°.

Kopplingarnas medföljande klämringar och muttrar ska inte användas, utan använd väggbrickans medföljande klämringar.

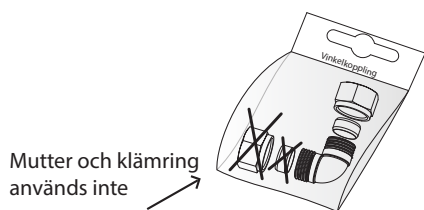

Mutter och klämring används inte

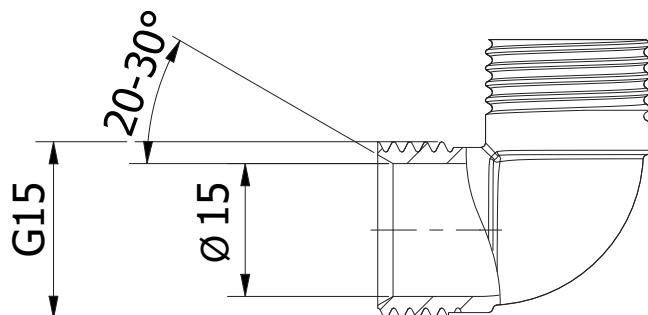

## TRIO PERFEKTA

Postadress Box 54, SE-283 02 Lönsboda

Besöksadress Ö. Järnvägsgatan 18

Telefon 0479-255 03

Email [info@trio-perfekta.se](mailto:info@trio-perfekta.se)

Webb [www.trio-perfekta.se](http://www.trio-perfekta.se)



Accepterad  
monteringsanvisning  
2021:1



151906  
utg5  
2022-06-20  
s.2/4

# Montering av väggbricka för 12/15 Kopparrör



## 12 Kopparrör

Smörj förminskningshylsan med locherpasta, se bild.  
 Trä på förminskningshylsan på röret.  
 Skruva i koppling för hand så lång det går.  
 Efterdra med fast nyckel i storlek 24 minst 1 varv till låsning erhålls. (förminskningshylsan kommer att klicka till när den brister.)  
 Motverka spänningsskorrosion, genom att lossa koppling och dra därefter åt igen.  
 Gör tryck- och täthetskontroll enligt branschregler Säker Vatteninstallation.  
 Dokumentera.

(För 10 mm kopparrör finns förminskning 15x10mm med RSKnr .193 43 36 som tillbehör. Monteras på samma sätt som 12 kopparrör.)

### Exempel på koppling utan medföljande mutter

12 Cu

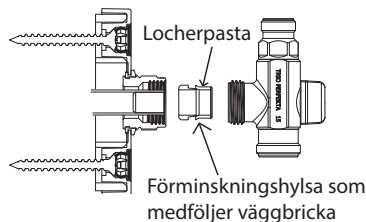

Vrid med fast nyckel 24

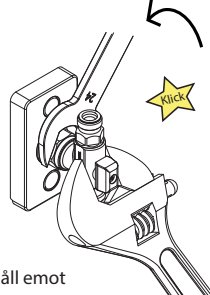

### Exempel på koppling med medföljande mutter

12 Cu

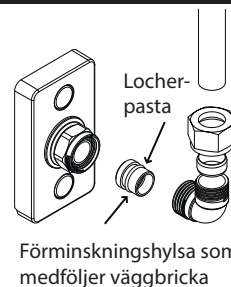

Vrid med fast nyckel 24

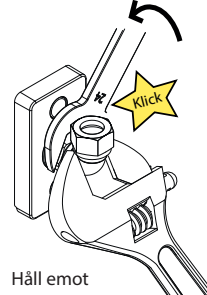

## 15 Kopparrör

Smörj klämringen med locherpasta, se bild.  
 Trä på klämringen på röret.  
 Skruva i koppling för hand så lång det går.  
 Efterdra med fast nyckel i storlek 24 minst 1 varv till låsning erhålls.  
 Motverka spänningsskorrosion, genom att lossa koppling och dra därefter åt igen.  
 Gör tryck- och täthetskontroll enligt branschregler Säker Vatteninstallation.  
 Dokumentera.

### Exempel på koppling utan medföljande mutter

15 Cu

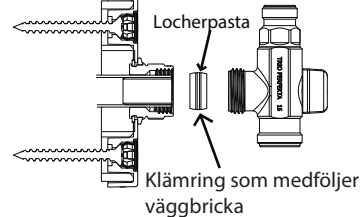

Vrid med fast nyckel 24

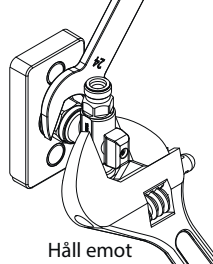

### Exempel på koppling med medföljande mutter

15Cu

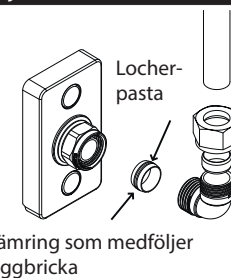

Vrid med fast nyckel 24

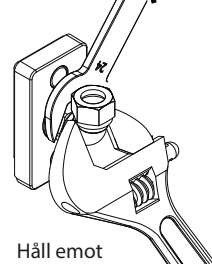

Tryck på täcklocken som döljer skruvskallarna.  
 (Gäller enbart den förkromade väggbrickan)

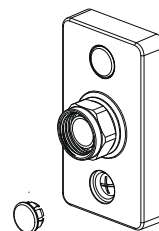

## TRIO PERFEKTA

Postadress Box 54, SE-283 02 Lönsboda  
 Besöksadress Ö. Järnvägsgatan 18  
 Telefon 0479-255 03  
 Email info@trio-perfekta.se  
 Webb www.trio-perfekta.se



Accepterad  
 monteringsanvisning  
 2021:1



151906  
 utg.5  
 2022-06-20  
 s.3/4

## Demontering av väggbricka

Väggbrickan går att demontera. Det kan man behöva göra av olika anledningar, t.ex. att brickan blivit felmonterad. Man kan också behöva demontera brickan om man efter en tid vill renovera och byta tätskikt. Viktigt att tänka på då är att man väljer ett nytt ytskikt som inte bygger mer än det man har haft tidigare, eftersom väggbrickans avsättningsmått annars inte stämmer.

Börja med att stänga av vattnet. Skruva ut kopplingen som sitter i väggbrickan.

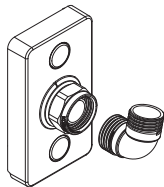

Använd en lite spårskruvmejsel för att ta bort täcklocken (Gäller endast de förkromade brickorna) Skruva ut skruvarna.

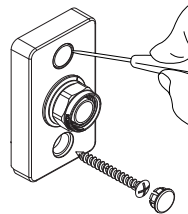

För in en spårskruvmejsel i skåran i plastringen, bänd isär ringen

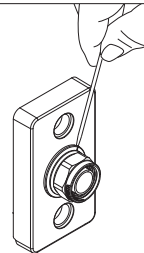

Plocka loss plastringen

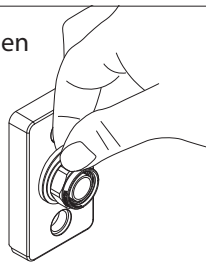

Trä av väggbrickan

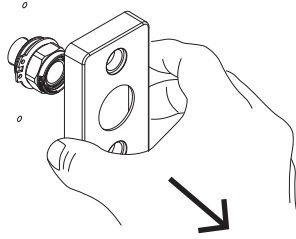

Plugga röret med en propp med G15 utvändig gänga.

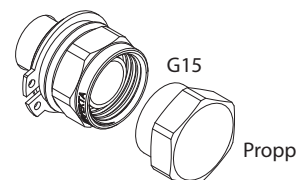

## Återmontering

Stäng av vattnet. Skruva loss proppen. För på väggbrickan över kopplingen.

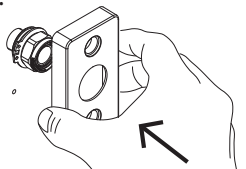

Skruva fast fästet i väggen, med dräneringshål nedåt. Täta förskruvningarna med silikon. Se bildinstruktion s.2

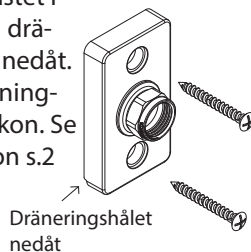

Använd en förlängning med G15 gänga i änden, som ett handtag för att dra muttern mot dig. Trä först på plastringen som ska tryckas ner i spåret mellan mutter och väggbricka.



Pressa ner plastbrickan mellan mutter och väggbricka samtidigt som förlängaren dras emot dig och vickas på olika håll så att det blir en lite större glipa för plastringen

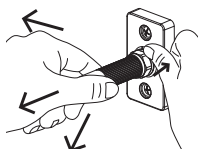

Tryck på täcklocken som döljer skruvskallarna. (Gäller enbart den förkromade brickan)

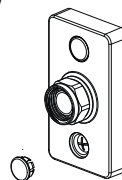

Färdigställ installationen med önskad koppling.

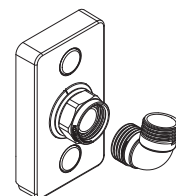

## TRIO PERFEKTA

Postadress Box 54, SE-283 02 Lönsboda  
Besöksadress Ö. Järnvägsgatan 18  
Telefon 0479-255 03  
Email info@trio-perfekta.se  
Webb www.trio-perfekta.se



Accepterad  
monteringsanvisning  
2021:1



151906  
utg.5  
2022-06-20  
s.4/4